

BAXI

Nuvola Century

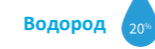

- Идеальная альтернатива котлам NUVOLA Platinum и NUVOLA Duo-Tec, возможность подключения к другим отопительным контурам и связи по протоколу ModBus
- Уникальный запатентованный теплообменник компании BAXI с полнопоточной спиралью из нержавеющей стали
- Объем встроенного бака из нержавеющей стали в 45 литров гарантирует высокий уровень комфорта при подаче горячей воды
- Панель управления с графическим дисплеем с подсветкой и часами реального времени
- Широкий диапазон модуляции до 1:10 – более высокая эффективность и бесшумность работы
- Саморегулирующаяся газовая арматура: автоматическое регулирование горения обеспечивает максимальную эффективность на протяжении всей работы
- Высокоэффективный циркуляционный насос с модуляцией
- Компактные размеры: 901 × 600 × 473 мм
- Увеличенный расширительный бак отопительного контура объемом 10 л
- Расширительный бак для горячей воды объемом 2 литра
- Встроенная дымоходная заслонка для простой установки на общие дымоходы
- Переходник для коаксиального дымохода Ø 60/100 мм входит в комплектацию
- Возможность подключения умного термостата BAXI MAGO
- Класс NOx 6
- Степень электрической защиты IPX5D



| котел | класс энергоэффективности | мощность [кВт] | Производительность при 100% Pn 50 – 30 °С | диапазон модуляции | масса [кг] | Производительность ГВС (ΔT 25 °С) [л/мин] | Максимальная длина дымохода [м]* | | | код для заказа | цена без НДС | цена с НДС |
|-----------------------------------|---------------------------|--------------------------|--|--------------------|------------|---|----------------------------------|----------|------------|----------------|--------------|------------|
| | | | | | | | Ø 60/100 | Ø 80/125 | разд. Ø 80 | | | |
| комбинированный (отопление + ГВС) | | | | | | | | | | | | |
| Nuvola Century 16 | A | ГВС 2,0 – 16 | 105,8 | 1:8 | 58,0 | 9,2 | 10 | 25 | 80 | A7870653 | 67 490,- | 81 663,- |
| | A | отопление 2,0 – 12 | | | | | | | | | | |
| Nuvola Century 24 | A | ГВС 2,4 – 24 | 105,8 | 1:10 | 58,0 | 13,8 | 10 | 25 | 80 | A7870654 | 67 990,- | 82 268,- |
| | A | отопление + ГВС 2,4 – 20 | | | | | | | | | | |
| Nuvola Century 35 | A | ГВС 3,4 – 34 | 105,6 | 1:10 | 59,0 | 19,5 | 10 | 25 | 80 | A7870655 | 71 990,- | 87 108,- |
| | A | отопление 3,4 – 28 | | | | | | | | | | |

* применяется для гладких труб, в случае использования гибкого трубопровода максимальная длина сокращается на 1/3

Специальные комплектующие:

| Дымоход | код для заказа | цена без НДС | цена с НДС |
|--|----------------|--------------|------------|
| Коаксиальный дымоход Ø 60/100 мм | | | |
| Специальный выпускной патрубок Ø 60/100 мм для котлов Century (входит в стандартную комплектацию) | A7755079 | 500,- | 605,- |
| Специальный компактный коаксиальный отвод 90° для выходного отверстия котла Century | K400049 | 810,- | 980,- |
| Переходник для замены котлов Nuvola Platinum и Nuvola Duo-Tec на Nuvola Century, коаксиальный отвод 90° | A7802898 | 2290,- | 2771,- |
| Горизонтальный наконечник дымохода Ø 60/100 мм, длина 750 мм (с манжетой) | KHGT14059610 | 1990,- | 2408,- |
| Коаксиальный отвод 87° – Ø 60/100 мм (пластик/металл) | KHGT14059710 | 1190,- | 1440,- |
| Коаксиальный дымоход Ø 80/125 мм | | | |
| Специальный вентиль коаксиального дымохода с Ø 60/100 на Ø 80/125 мм | A7755080 | 500,- | 605,- |
| Ревизионная труба Ø 80/125 мм (для монтажа на выходном отверстии котла или в трубопроводе) – (пластик/металл) | 7224051 | 2190,- | 2650,- |
| Ревизионный тройник с инспекционной крышкой Ø 80/125 мм (со сменной направляющей) – (пластик/металл) | 7224052 | 2190,- | 2650,- |
| Раздельный дымоход Ø 80 мм | | | |
| Комплект для раздельного дымоудаления | K400048 | 600,- | 726,- |
| Ревизионный тройник с инспекционной крышкой Ø 80 мм (для монтажа на выходном отверстии котла или в трубопроводе) | KH471708006 | 700,- | 847,- |
| Ревизионный тройник с инспекционной крышкой Ø 80 мм (со сменной направляющей) | KH471708003 | 700,- | 847,- |
| Труба Ø 80 мм, длина 1000 мм (длины 250; 500; 1000; 2000 мм см. на стр. 81) | KH4717080100 | 500,- | 605,- |
| Отвод 87° – Ø 80 мм | KH4717080090 | 300,- | 363,- |
| Вертикальный наконечник дымохода Ø 80/125 мм, длина 1,1 м (0,7 м над уровнем крыши) | KH47180801251 | 2690,- | 3255,- |

| Комплектующие | код для заказа | цена без НДС | цена с НДС |
|---|----------------|--------------|------------|
| деталь | | | |
| Оригинальный циклонный магнитный фильтр | A7711843 | 2490,- | 3013,- |
| Комплект гидравлических соединений для замены котлов Nuvola Platinum и Nuvola Duo Tec на Nuvola Century | A7881476 | 3890,- | 4707,- |
| Дополнительная соединительная арматура для комбинированных котлов | 7106980 | 2090,- | 2529,- |
| Насос для отвода конденсата от котлов мощностью до 45 кВт | 7213162 | 4490,- | 5433,- |

| Рекомендуемые устройства регулировки | код для заказа | цена без НДС | цена с НДС |
|---|----------------|--------------|------------|
| деталь | | | |
| Умный Wi-Fi термостат BAXI MAGO (проводное подключение) | 7701201 | 7290,- | 8821,- |
| Комнатный термостат программируемый недельный QAA73.210 | QAAT3.210 | 4790,- | 5796,- |
| Комнатный термостат программируемый недельный (B&P) | 7104336 | 2790,- | 3376,- |
| Датчик наружной температуры QAC34101 | KHGT14072811S | 870,- | 1053,- |

Основная техническая информация:

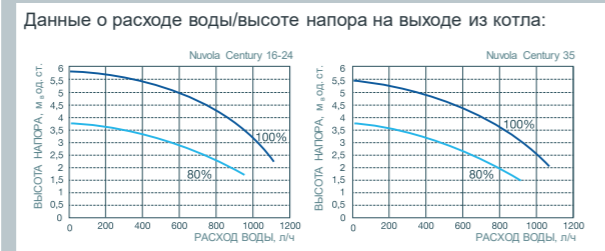

Размеры котла и присоединительные размеры:

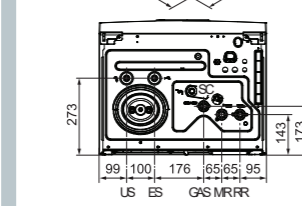
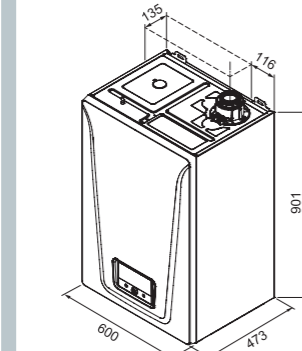

Отвод продуктов сгорания и приток воздуха Ø 60/100 мм

Nuvola Century 16, 24, 35
(слева направо)
US: Выход ГВС G ½"
ES: Выход ХВС для подогрева воды + наполнение системы ½"
SC: Отвод конденсата (Ø 22 мм)
GAS: Подключение патрубка газа G ½"
MR: Выход контура отопления G ¾"
RR: Обратка контура отопления G ¾"

BAXI

LUNA Classic LUNA Compact LUNA Century NUVOLA Century

BAXI

100

1925-2025

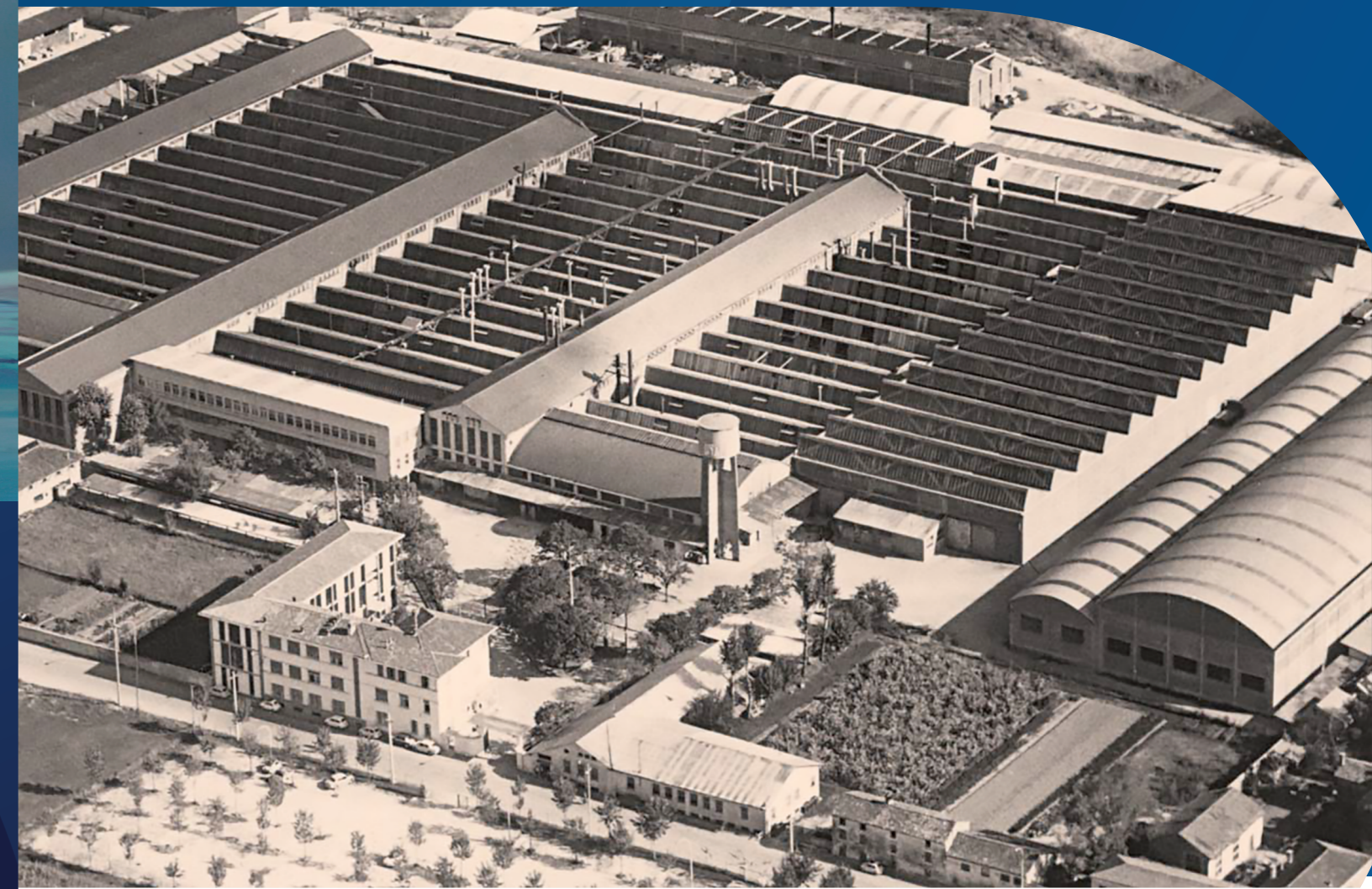

ООО "Вистар менеджмент"

220040, г. Минск, ул. М.Богдановича 1536, 304

Тел: (17) 293 39 87

Факс: (17) 293 39 81

www.vistarshop.by

info@vistar.by

Luna Classic



5
Гарантия 5 лет

- Уникальный запатентованный теплообменник компании BAXI с полнопоточной спиралью из нержавеющей стали Ø 28 мм
- Цифровой ЖК-дисплей с подсветкой
- Простое управление благодаря поворотным ручкам, отдельно для отопления и отдельно для горячего водоснабжения
- Диапазон модуляции до 1:5
- **Высокоэффективный циркуляционный насос**
- Компактные размеры: 700 × 395 × 285 мм
- Увеличенный расширительный бак отопительного контура объемом 7 л
- В моделях, предназначенных только для отопления, предусмотрен встроенный трехходовой клапан для подключения бака для ГВС
- **Встроенная дымоходная заслонка для простой установки на общие дымоходы**
- **Переходник для коаксиального дымохода Ø 60/100 мм входит в комплектацию**
- Идеально подходит для замены старых котлов
- Возможность подключения умного термостата BAXI MAGO
- Класс NOx 6
- Степень электрической защиты IPX5D



| котел | класс энерго-эффективности | мощность [кВт] | производительность при 100% Pn | диапазон модуляции | масса [кг] | Производительность ГВС (ΔT 25 °C) [л/мин] | Максимальная длина дымохода [м]* | | | код для заказа | цена без НДС | цена с НДС |
|---|----------------------------|------------------------------------|--------------------------------|--------------------|------------|---|----------------------------------|----------|------------|----------------|--------------|------------|
| | | | 50 – 30 °C | | | | Ø 60/100 | Ø 80/125 | разд. Ø 80 | | | |
| комбинированный (отопление + ГВС) | | | | | | | | | | | | |
| Luna Classic 24 | A | ГВС 4,8 – 24 отопление 4,8 – 20 | 105,8 | 1,5 | 28,5 | 13,8 | 10 | 25 | 80 | A7796020 | 40 590,- | 49 114,- |
| | | | | | | | | | | | | |
| Luna Classic 28 | A | ГВС 5,8 – 28 отопление 4,8 – 24 | 105,6 | 1,5 | 30 | 16,1 | 10 | 25 | 80 | A7796021 | 43 690,- | 52 865,- |
| | | | | | | | | | | | | |
| для отопления (+ возможность подключения внешнего бака) | | | | | | | | | | | | |
| Luna Classic 1.24 | A | отопление 5,8 – 24 | 105,5 | 1,5 | 29 | - | 10 | 25 | 80 | A7796019 | 40 390,- | 48 872,- |

* применяется для гладких труб, в случае использования гибкого трубопровода максимальная длина сокращается на 1/3

Специальные комплектующие:

| деталь | код для заказа | цена без НДС | цена с НДС |
|--|----------------|--------------|------------|
| Коаксиальный дымоход Ø 60/100 мм | | | |
| Специальный выпускной патрубок Ø 60/100 мм для котлов Luna Classic (входит в стандартную комплектацию) | A7755079 | 500,- | 605,- |
| Специальный компактный коаксиальный отвод 90° для выходного отверстия котла Luna Classic | KA00049 | 810,- | 980,- |
| Переходник для замены котлов Duo-Tec Compact на Luna Classic с коаксиальным отводом 90° | A7878639 | 2390,- | 2892,- |
| Горизонтальный наконечник дымохода Ø 60/100 мм, длина 750 мм (с мажкетой) | KHG714059610 | 1990,- | 2408,- |
| Коаксиальный отвод 87° – Ø 60/100 мм (пластик/металл) | KHG714059710 | 1190,- | 1440,- |
| Коаксиальный дымоход Ø 80/125 мм | | | |
| Специальный адаптер коаксиального дымохода с Ø 60/100 на 80/125 мм | A7755080 | 500,- | 605,- |
| Ревизионная труба Ø 80/125 мм (для монтажа на выходном отверстии котла или в трубопроводе) – (пластик/металл) | 7224051 | 2190,- | 2650,- |
| Ревизионный тройник с инспекционной крышкой Ø 80/125 мм (со сменной направленеи) – (пластик/металл) | 7224052 | 2190,- | 2650,- |
| Раздельный дымоход Ø 80 мм | | | |
| Комплект для раздельного дымоудаления | KA00048 | 600,- | 726,- |
| Ревизионный тройник с инспекционной крышкой Ø 80 мм (для монтажа на выходном отверстии котла или в трубопроводе) | KHA717080006 | 700,- | 847,- |
| Ревизионный тройник с инспекционной крышкой Ø 80 мм (со сменной направленеи) – (пластик/металл) | KHA717080003 | 700,- | 847,- |
| Гибкий внутренний трубопровод Ø 80 мм, упаковка по 30 метров | KHA71708001030 | 11990,- | 14508,- |
| Труба Ø 80 мм, длина 1000 мм (длины 250; 500; 1000; 2000 мм см. на стр. 61) | KHA717080100 | 500,- | 605,- |
| Отвод 87° – Ø 80 мм | KHA717080090 | 300,- | 363,- |
| Вертикальный наконечник дымохода Ø 80/125 мм, длина 1,1 м (0,7 м над уровнем крыши) | KHA7180801251 | 2690,- | 3255,- |
| Комплектующие | | | |
| деталь | код для заказа | цена без НДС | цена с НДС |
| Оригинальный циклонный магнитный фильтр | A7711843 | 2490,- | 3013,- |
| Дополнительная соединительная арматура для комбинированных котлов | 7106980 | 2090,- | 2529,- |
| Насос для отвода конденсата от котлов мощностью до 45 кВт | 7213162 | 4490,- | 5433,- |

Рекомендуемые устройства регулировки

| деталь | код для заказа | цена без НДС | цена с НДС |
|---|----------------|--------------|------------|
| Умный Wi-Fi-термостат BAXI MAGO (проводное подключение) | 7701201 | 7290,- | 8821,- |
| Комнатный термостат программируемый недельный QAA73.210 | QAA73.210 | 4790,- | 5796,- |
| Комнатный термостат программируемый недельный (B&P) | 7104336 | 2790,- | 3376,- |
| Датчик наружной температуры QAC34/101 | KHG714072811/S | 870,- | 1053,- |

Основная техническая информация:

Данные о расходе воды/высоте напора на выходе из котла:

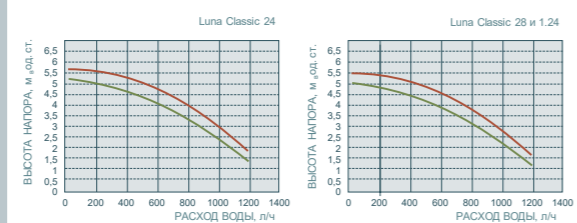

Размеры котла и присоединительные размеры:

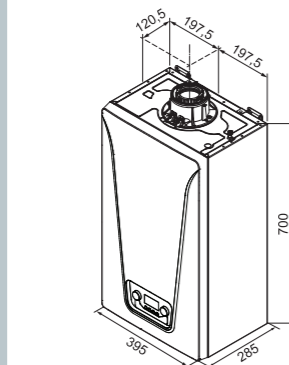

Отвод продуктов сгорания и приток воздуха Ø 60/100 мм

Luna Classic 24, 28

- SC: Отвод конденсата (Ø 22 мм)
- MR: Выход контура отопления G ¾"
- US: Выход ГВС G ½"
- GAS: Подключение патрубкa газа G ¾"
- ES: Вхoд ХВС для подогрева воды + наполнение системы G ¾"
- RR: Обратка контура отопления G ¾"

Luna Classic 1.24

- SC: Отвод конденсата (Ø 22 мм)
- MR: Выход контура отопления G 3/4"
- US: Выход подогрева бака для ГВС G ½"
- GAS: Подключение патрубкa газа G ¾"
- ES: Подключение контура ГВС ½"
- RR: Обратка контура отопления G ¾" + выход подогрева бака для ГВС ¾"

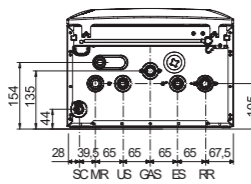

Luna Compact



5
Гарантия 5 лет

- Идеальная альтернатива котлам Duo-tes Compact E
- Уникальный запатентованный теплообменник компании BAXI с полнопоточной спиралью из нержавеющей стали
- Широкий диапазон модуляции до 1:10 – более высокая эффективность и бесшумность работы
- Цифровая панель управления с ЖК-дисплеем с подсветкой
- Высокоэффективный циркуляционный насос с модуляцией
- Саморегулирующаяся газовая арматура: автоматическое регулирование процесса горения обеспечивает максимальную эффективность на протяжении всего периода эксплуатации
- Компактные размеры: 700 × 395 × 285 мм
- Увеличенный расширительный бак системы отопления объемом 8 л
- В моделях, предназначенных только для отопления, предусмотрен встроенный трехходовой клапан для подключения бака для ГВС
- **Встроенная дымоходная заслонка для простой установки на общие дымоходы**
- **Переходник для коаксиального дымохода Ø 60/100 мм входит в комплектацию**
- Возможность подключения умного термостата BAXI MAGO
- Класс NOx 6
- Степень электрической защиты IPX5D



| котел | класс энерго-эффективности | мощность [кВт] | производительность при 100% Pn | диапазон модуляции | масса [кг] | Производительность ГВС (ΔT 25 °C) [л/мин] | Максимальная длина дымохода [м]* | | | код для заказа | цена без НДС | цена с НДС |
|---|----------------------------|------------------------------------|--------------------------------|--------------------|------------|---|----------------------------------|----------|------------|----------------|--------------|------------|
| | | | 50 – 30 °C | | | | Ø 60/100 | Ø 80/125 | разд. Ø 80 | | | |
| комбинированный (отопление + ГВС) | | | | | | | | | | | | |
| Luna Compact 20 | A | ГВС 2,4 – 19 отопление 2,4 – 19 | 105,8 | 1:8 | 27,5 | 10,9 | 10 | 25 | 80 | A7867937 | 45 690,- | 55 285,- |
| | | | | | | | | | | | | |
| Luna Compact 24 | A | ГВС 2,4 – 24 отопление 2,4 – 20 | 105,8 | 1:10 | 27,5 | 13,8 | 10 | 25 | 80 | A7867938 | 45 890,- | 55 527,- |
| | | | | | | | | | | | | |
| Luna Compact 28 | A | ГВС 2,8 – 28 отопление 2,8 – 24 | 105,8 | 1:10 | 27,5 | 16,1 | 10 | 25 | 80 | A7867939 | 48 790,- | 59 036,- |
| | | | | | | | | | | | | |
| Luna Compact 32 | A | ГВС 3,1 – 31 отопление 3,1 – 28 | 105,8 | 1:10 | 27,5 | 17,8 | 10 | 25 | 80 | A7867940 | 48 900,- | 59 169,- |
| | | | | | | | | | | | | |
| для отопления (+ возможность подключения внешнего бака) | | | | | | | | | | | | |
| Luna Compact 1.24 | A | отопление 2,8 – 24 | 105,8 | 1:10 | 27,5 | - | 10 | 25 | 80 | A7867941 | 44 890,- | 54 317,- |
| Luna Compact 1.28 | A | отопление 3,1 – 28 | 105,8 | 1:10 | 27,5 | - | 10 | 25 | 80 | A7867942 | 45 490,- | 55 043,- |

* применяется для гладких труб, в случае использования гибкого трубопровода максимальная длина сокращается на 1/3

Специальные комплектующие:

| Дымоход | код для заказа | цена без НДС | цена с НДС |
|--|----------------|--------------|------------|
| Коаксиальный дымоход Ø 60/100 мм | | | |
| Специальный выпускной патрубок Ø 60/100 мм для котлов Luna Compact (входит в стандартную комплектацию) | A7755079 | 500,- | 605,- |
| Специальный компактный коаксиальный отвод 90° для выходного отверстия котла Luna Compact | KA00049 | 810,- | 980,- |
| Переходник для замены котлов Duo-Tec Compact на котлы Luna Compact, коаксиальный отвод 90° | A7878639 | 2390,- | 2892,- |
| Горизонтальный наконечник дымохода Ø 60/100 мм, длина 750 мм (с мажкетой) | KHG714059610 | 1990,- | 2408,- |
| Коаксиальный отвод 87° – Ø 60/100 мм (пластик/металл) | KHG714059710 | 1190,- | 1440,- |
| Коаксиальный дымоход Ø 80/125 мм | | | |
| Специальный адаптер коаксиального дымохода с Ø 60/100 на 80/125 мм | A7755080 | 500,- | 605,- |
| Ревизионная труба Ø 80/125 мм (для монтажа на выходном отверстии котла или в трубопроводе) – (пластик/металл) | 7224051 | 2190,- | 2650,- |
| Ревизионный тройник с инспекционной крышкой Ø 80/125 мм (со сменной направленеи) – (пластик/металл) | 7224052 | 2190,- | 2650,- |
| Раздельный дымоход Ø 80 мм | | | |
| Комплект для раздельного дымоудаления | KA00048 | 600,- | 726,- |
| Ревизионный тройник с инспекционной крышкой Ø 80 мм (для монтажа на выходном отверстии котла или в трубопроводе) | KHA717080006 | 700,- | 847,- |
| Ревизионный тройник с инспекционной крышкой Ø 80 мм (со сменной направленеи) – (пластик/металл) | KHA717080003 | 700,- | 847,- |
| Труба Ø 80 мм, длина 1000 мм (длины 250; 500; 1000; 2000 мм см. на стр. 61) | KHA717080100 | 500,- | 605,- |
| Отвод 87° – Ø 80 мм | KHA717080090 | 300,- | 363,- |
| Вертикальный наконечник дымохода Ø 80/125 мм, длина 1,1 м (0,7 м над уровнем крыши) | KHA7180801251 | 2690,- | 3255,- |
| Комплектующие | | | |
| деталь | код для заказа | цена без НДС | цена с НДС |
| Оригинальный циклонный магнитный фильтр | A7711843 | 2490,- | 3013,- |
| Дополнительная соединительная арматура для комбинированных котлов | 7106980 | 2090,- | 2529,- |
| Насос для отвода конденсата от котлов мощностью до 45 кВт | 7213162 | 4490,- | 5433,- |

Рекомендуемые устройства регулировки

| деталь | код для заказа | цена без НДС | цена с НДС |
|---|----------------|--------------|------------|
| Умный Wi-Fi-термостат BAXI MAGO (проводное подключение) | 7701201 | 7290,- | 8821,- |
| Комнатный термостат программируемый недельный QAA73.210 | QAA73.210 | 4790,- | 5796,- |
| Комнатный термостат программируемый недельный (B&P) | 7104336 | 2790,- | 3376,- |
| Датчик наружной температуры QAC34/101 | KHG714072811/S | 870,- | 1053,- |

Основная техническая информация:

Данные о расходе воды/высоте напора на выходе из котла:

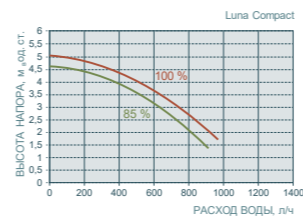

Размеры котла и присоединительные размеры:

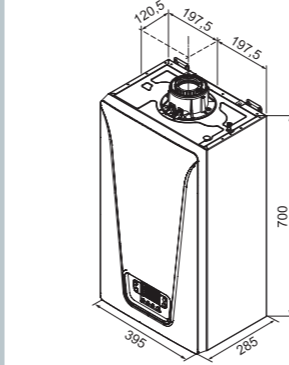

Отвод продуктов сгорания и приток воздуха Ø 60/100 мм

Luna Compact 20, 24, 28, 32

- SC: Отвод конденсата (Ø 22 мм)
- MR: Выход контура отопления G ¾"
- US: Выход ГВС G ½"
- GAS: Подключение патрубкa газа G ¾"
- ES: Вхoд ХВС для подогрева воды + наполнение системы G ¾"
- RR: Обратка контура отопления G ¾"

Luna Compact 1.24, 1.28

- SC: Отвод конденсата (Ø 22 мм)
- MR: Выход контура отопления G 3/4"
- US: Выход подогрева бака для ГВС G ½"
- GAS: Подключение патрубкa газа G ¾"
- ES: Подключение контура ГВС ½"
- RR: Обратка контура отопления G ¾" + выход подогрева бака для ГВС G ¾"

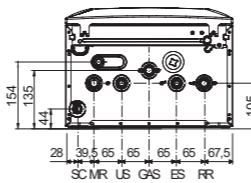

Luna Century



5
Гарантия 5 лет

- Идеальная альтернатива котлам LUNA Platinum, возможность подключения к другим отопительным контурам и связи по протоколу ModBus
- Уникальный запатентованный теплообменник компании BAXI с полнопоточной спиралью из нержавеющей стали
- Панель управления с графическим дисплеем с подсветкой и часами реального времени
- Широкий диапазон модуляции до 1:10 – более высокая эффективность и бесшумность работы
- Саморегулирующаяся газовая арматура: автоматическое регулирование процесса горения обеспечивает максимальную эффективность на протяжении всего периода эксплуатации
- Высокоэффективный циркуляционный насос с модуляцией
- Компактные размеры: 763 × 450 × 345 мм
- Увеличенный расширительный бак отопительного контура объемом 10 л
- В моделях, предназначенных только для отопления, предусмотрен встроенный трехходовой клапан для подключения бака для ГВС
- **Встроенная дымоходная заслонка для простой установки на общие дымоходы**
- **Переходник для коаксиального дымохода Ø 60/100 мм входит в комплектацию**
- Возможность подключения умного термостата BAXI MAGO
- Класс NOx 6
- Степень электрической защиты IPX5D



| котел | класс энерго-эффективности | мощность [кВт] | производительность при 100% Pn | диапазон модуляции | масса [кг] | Производительность ГВС (ΔT 25 °C) [л/мин] | Максимальная длина дымохода [м]* | | | код для заказа | цена без НДС | цена с НДС |
|---|----------------------------|--|--------------------------------|--------------------|------------|---|----------------------------------|----------|------------|----------------|--------------|------------|
| | | | 50 – 30 °C | | | | Ø 60/100 | Ø 80/125 | разд. Ø 80 | | | |
| комбинированный (отопление + ГВС) | | | | | | | | | | | | |
| Luna Century 24 | A | ГВС 2,4 – 24 отопление 2,4 – 20 | 105,8 | 1:10 | 31,5 | 13,8 | 10 | 25 | 80 | A7870646 | 65 290,- | 79 001,- |
| | | | | | | | | | | | | |
| Luna Century 30 | A | ГВС 3,0 – 30 отопление + ГВС 3,0 – 24 | 105,8 | 1:10 | 31,5 | 17,2 | 10 | 25 | 80 | A7870647 | 68 900,- | 83 369,- |
| | | | | | | | | | | | | |
| Luna Century 35 | A | ГВС 3,4 – 34 отопление + ГВС 3,4 – 28 | 105,8 | 1:10 | 32,5 | 19,5 | 10 | 25 | 80 | A7870648 | 75 190,- | 90 980,- |
| | | | | | | | | | | | | |
| Luna Century 40 | A | ГВС 3,9 – 39 отопление 3,9 – 32 | 105,6 | 1:10 | 32,5 | 22,4 | 10 | 25 | 80 | A7870649 | 73 190,- | 88 560,- |
| | | | | | | | | | | | | |
| для отопления (+ возможность подключения внешнего бака) | | | | | | | | | | | | |
| Luna Century 1.16 | A | отопление 2,0 – 16 | 105,8 | 1:8 | 31,5 | - | 10 | 25 | 80 | A7870650 | 60 990,- | 73 798,- |
| Luna Century 1.24 | A | отопление 2,8 – 24 | 105,8 | 1:10 | 31,5 | - | 10 | 25 | 80 | A7870651 | 62 590,- | 75 734,- |
| Luna Century 1.35 | A | отопление 3,4 – 32 | 105,5 | 1:10 | 32,5 | - | 10 | 25 | 80 | A7870652 | 66 790,- | 80 816,- |

* применяется для гладких труб, в случае использования гибкого трубопровода максимальная длина сокращается на 1/3

Специальные комплектующие:

| Дымоход | код для заказа | цена без НДС | цена с НДС |
|---|----------------|--------------|------------|
| Коаксиальный дымоход Ø 60/100 мм | | | |
| Специальный выпускной патрубок Ø 60/100 мм для котлов Century (входит в стандартную комплектацию) | A7755079 | 500,- | 605,- |
| Специальный компактный коаксиальный отвод 90° для выходного отверстия котла Century | KA00049 | 810,- | 980,- |
| Горизонтальный наконечник дымохода Ø 60/100 мм, длина 750 мм (с мажкетой) | KHG714059610 | 1990,- | 2408,- |
| Коаксиальный отвод 87° – Ø 60/100 мм (пластик/металл) | KHG714059710 | 1190,- | 1440,- |
| Коаксиальный дымоход Ø 80/125 мм | | | |
| Специальный адаптер коаксиального дымохода с Ø 60/100 на 80/125 мм | A7755080 | 500,- | 605,- |
| Ревизионная труба Ø 80/125 мм (для монтажа на выходном отверстии кот | | | |